

# Petunjuk Penggunaan

## Aplikasi Katalog Elektronik Produk Barang dan Jasa Pemerintah

**Pre Order Katalog Elektronik  
Pejabat Pengadaan (PP)**

**DAFTAR ISI****DAFTAR ISI**

## 1. Pendahuluan

## 2. Alur BPMN E-purchasing Produk Barang/Jasa Pemerintah Dalam Aplikasi

## 3. Memulai Aplikasi

## 3.1 PP

## 4. Penjelasan Fungsi dan Fitur

## 4.1 Halaman Syarat &amp; Ketentuan

## 4.2 Menambahkan Produk Keranjang

## 4.3 Mengajukan Pre Order dari Keranjang

## 4.4 Membatalkan Pengajuan Pre Order

## 4.5 Melakukan Buat Paket

## 4.6 Detail Paket

**5. Mengakhiri Aplikasi**

## 6. Penutup

## 1. Pendahuluan

Pengadaan barang/jasa Pemerintah yang efisien dan efektif merupakan salah satu bagian yang penting dalam perbaikan pengelolaan keuangan negara. Salah satu perwujudannya adalah dengan pelaksanaan proses pengadaan barang/jasa Pemerintah secara elektronik, yaitu pengadaan barang/jasa yang dilaksanakan dengan menggunakan teknologi informasi dan transaksi elektronik sesuai dengan ketentuan peraturan perundang-undangan.

Penyelenggaraan pengadaan barang/jasa pemerintah secara elektronik diatur dalam Peraturan Presiden Nomor 12 Tahun 2021 Tentang Perubahan Atas Peraturan Presiden Nomor 16 Tahun 2018 Tentang Pengadaan Barang/Jasa Pemerintah. Sebagaimana diatur pada Pasal 50 Ayat (5) bahwa pelaksanaan *e-Purchasing* wajib dilakukan untuk barang/jasa yang menyangkut kebutuhan nasional dan/atau strategis yang ditetapkan oleh menteri, kepala lembaga, atau kepala daerah.

Pengaturan mengenai *e-Purchasing* dituangkan dalam Peraturan Lembaga Kebijakan Pengadaan Barang/Jasa Pemerintah Nomor 9 Tahun 2021 Tentang Toko Daring Dan Katalog Elektronik Dalam Pengadaan Barang/Jasa Pemerintah. Ketentuan lebih lanjut mengenai penggunaan Aplikasi Katalog Elektronik diatur dalam Keputusan Bidang Deputi *Monitoring-Evaluasi* dan Pengembangan Sistem Informasi Nomor 7 Tahun 2020 Tentang Panduan Penggunaan Katalog Elektronik Versi 5.0 sebagaimana telah diubah dengan Keputusan Bidang Deputi *Monitoring-Evaluasi* dan Pengembangan Sistem Informasi Nomor 1 Tahun 2021 Tentang Perubahan Atas Keputusan Deputi *Monitoring-Evaluasi* Dan Pengembangan Sistem Informasi Nomor 7 Tahun 2020 Tentang Panduan Penggunaan Aplikasi Katalog Elektronik Versi 5.0.

Proses pengadaan barang/jasa Pemerintah secara elektronik ini akan lebih meningkatkan dan menjamin terjadinya efisiensi, efektifitas, transparansi, dan akuntabilitas dalam pembelanjaan uang negara. Selain itu, proses pengadaan barang/jasa Pemerintah

secara elektronik ini juga dapat lebih menjamin tersedianya informasi, kesempatan usaha, serta mendorong terjadinya persaingan yang sehat dan terwujudnya keadilan (*non discriminative*) bagi seluruh pelaku usaha yang bergerak dibidang pengadaan barang/jasa Pemerintah.

*e-Purchasing* dibuat agar proses untuk pengadaan produk barang/jasa Pemerintah dapat dilakukan secara elektronik. Dalam *e-Purchasing* produk barang/jasa Pemerintah, terdapat fitur untuk pembuatan paket, unduh (*download*) format surat pesanan/surat perjanjian, unggah (*upload*) hasil *scan* kontrak yang sudah ditandatangani, sampai dengan cetak pesanan produk barang/jasa Pemerintah. Dengan adanya *e-Purchasing* produk barang/jasa Pemerintah, diharapkan proses pengadaan produk barang/jasa Pemerintah dapat lebih efisien dan lebih transparan.

Produk yang sudah tampil di Katalog Elektronik produk barang/jasa Pemerintah dapat dibeli dengan menggunakan *e-Purchasing*. Katalog Elektronik produk barang/jasa Pemerintah menampilkan informasi penyedia, produk, spesifikasi produk, harga, gambar dari produk barang/jasa Pemerintah.

## 2. Alur BPMN E-purchasing Produk Barang/Jasa Pemerintah Dalam Aplikasi

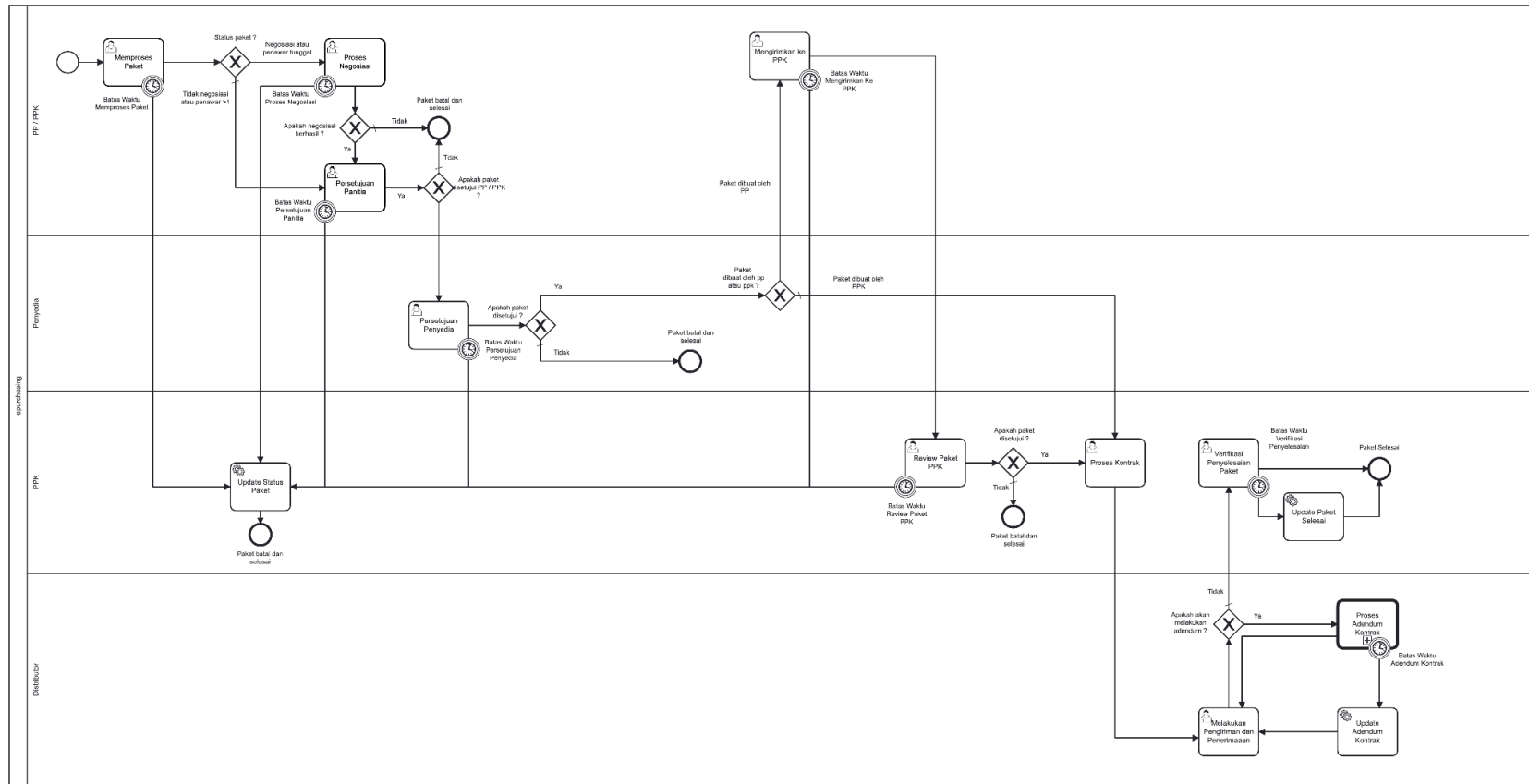

Gambar 1. Alur BPMN E-Purchasing produk barang/jasa pemerintah

### 3. Memulai Aplikasi

#### 3.1 PP

PP dapat mengakses e-Purchasing melalui LPSE tempat akun PP tersebut terdaftar. Untuk masuk ke dalam aplikasi Katalog Elektronik:

1. Pilih ***aplikasi e-Procurement Lainnya*** pada SPSE setelah berhasil login.

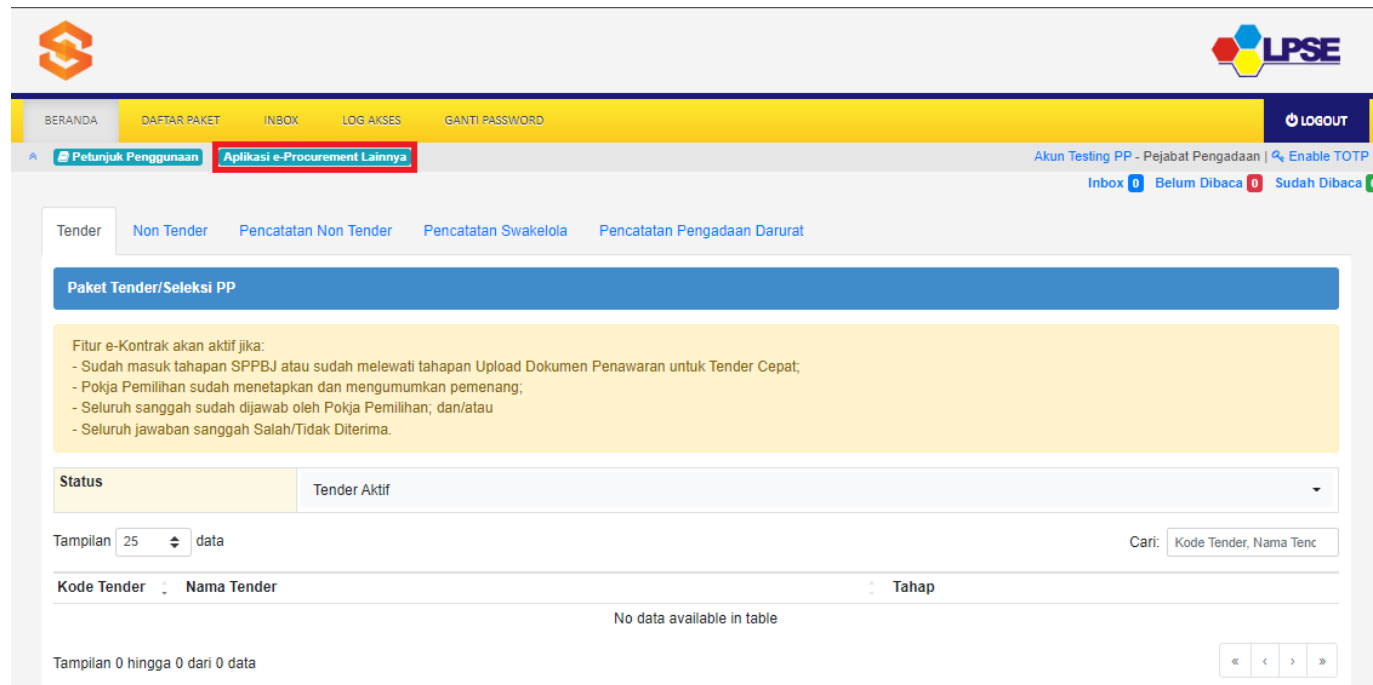

**Gambar 2. Halaman beranda pada SPSE, pilih aplikasi e-Procurement Lainnya**

- Selanjutnya PP akan diarahkan ke laman inaproc.id, pilih **Masuk Production** pada **Aplikasi e-Purchasing v.5**.



Gambar 3. laman aplikasi e-Procurement lainnya pada inaproc.id

## 4. Penjelasan Fungsi dan Fitur

### 4.1 Halaman Syarat & Ketentuan

Setelah berhasil masuk maka akan tampil halaman **Syarat dan Ketentuan** penggunaan aplikasi. Semua pengguna sistem terikat dengan persyaratan dan ketentuan penggunaan aplikasi, klik **checkbox** persetujuan Syarat dan Ketentuan Penggunaan Aplikasi di bagian bawah laman tersebut dan klik tombol **Simpan**.

Beranda Prakatalog Paket User Management Berita Unduh Bahasa Indonesia | English

Penting bagi semua pengguna sistem ini terikat dengan Persyaratan dan Ketentuan

PERSYARATAN DAN KETENTUAN PENGGUNAAN E-PURCHASING PEMERINTAH

A. KETENTUAN UMUM

Definisi e-Purchasing Pemerintah

Semua definisi tetap mengacu pada definisi yang tercantum dalam Pasal 1 Peraturan Presiden Nomor 4 Tahun 2015 Tentang Pedoman Pelaksanaan Pengadaan barang/Jasa Pemerintah dan Peraturan Kepala Nomor 6 Tahun 2016 Tentang Katalog Elektronik dan e-Purchasing di Lingkungan Kementerian/Lembaga/Satuan Kerja Perangkat Daerah/Instansi Lainnya.

1. Pengguna (*user*) adalah pemakai aplikasi e-Purchasing yang memiliki *User ID* dan *Password* yang telah ter-registrasi di LPSE;
2. *User ID* adalah nama dan pengenal unik sebagai identitas diri dari Pengguna yang digunakan untuk beroperasi dalam *website* LPSE;
3. *Password* adalah kumpulan karakter yang digunakan oleh Pengguna untuk memverifikasi *User ID* pada *website* LPSE;
4. *User ID* dan *Password* yang masih aktif dapat digunakan oleh Pengguna untuk mengikuti pengadaan melalui aplikasi e-Purchasing;
5. Dengan menjadi Pengguna aplikasi e-Purchasing maka Pengguna dianggap telah memahami, mengerti dan menyetujui semua isi di dalam Persyaratan dan Ketentuan Pengguna Sistem e-Purchasing Pemerintah, Petunjuk Penggunaan, dan ketentuan lain yang diterbitkan oleh Lembaga Kebijakan Pengadaan Barang/Jasa Pemerintah (LKPP).

B. KEANGGOTAAN PENGGUNA

1. Registrasi Pengguna

Pejabat Pengadaan / Pejabat Pembuat Komitmen (PPK) / Pejabat yang ditunjuk oleh Instansi/Institusi selaku Pemesan/Pembeli, mengajukan permintaan sebagai Pengguna SPSE kepada pengelola LPSE bagi Pejabat Pengadaan (Pemesan) / PPK (Pembeli) suatu naker pekerjaan tertentu.

Gambar 4. Halaman syarat dan ketentuan



## 4.2 Menambahkan Produk Keranjang

Untuk memulai proses *Pre Order* ikuti langkah-langkah berikut:

1. Pilih menu **Etalase Produk**, akan ditampilkan daftar kategori etalase produk. Selain melalui menu Etalase Produk, untuk memilih etalase dapat juga melalui **Kategori Etalase Produk** pada halaman **beranda**.

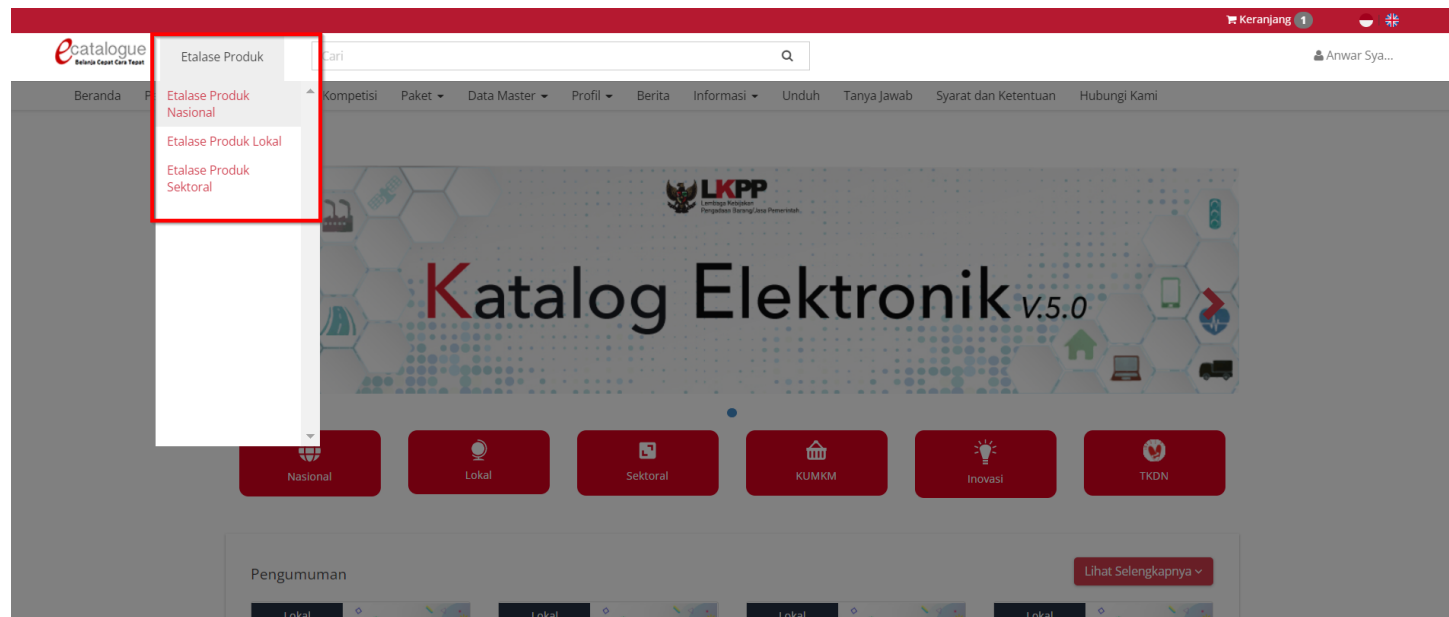

Gambar 5. Pilih Etalase dari Menu Etalase Produk

**Katalog Elektronik v.5.0**

Nasional Lokal Sektoral KUMKM Inovasi TKN

**Pengumuman** [Lihat Selengkapnya](#)

Kategori	Judul	Detail Produk	Tanggal Mulai	Tanggal Akhir
Lokal	Makanan Sedap Bangka Belitung	Etalase Produk : Makanan dan Minuman Provinsi K...	29 Juli 2022	
Lokal	Trial UAT	Etalase Produk : Hotmix Provinsi Jawa Barat	14 Juli 2022	31 Desember 2022
Sektoral	Pendaftaran Penyedia Atap Solar PVROOF UAT	Etalase Produk : Atap Solar PVROOF	10 Juli 2022	31 Desember 2022
Sektoral	Pendaftaran Penyedia Etalase Produk Rumah Tapak RI...	Etalase Produk : Rumah Tapak RISHA T-36	14 Juli 2022	

**Gambar 6. Pilih Etalase dari Halaman Beranda**

## 2. Pilih kategori etalase sesuai dengan produk yang akan dipesan

Menampilkan 25 data Pencarian

No.	Nama Etalase Produk
1.	Pemerintah Daerah Kabupaten Bireuen
2.	Pemerintah Daerah Kabupaten Garut
3.	Pemerintah Daerah Kabupaten Indramayu
4.	Pemerintah Daerah Kabupaten Magelang
5.	Pemerintah Daerah Kabupaten Sidoarjo
6.	Pemerintah Daerah Kota Bandung
7.	Pemerintah Daerah Kota Banjarmasin
8.	Pemerintah Daerah Kota Bogor
9.	Pemerintah Daerah Kota Medan
10.	Pemerintah Daerah Kota Semarang

**Gambar 7. Halaman Daftar Etalase Lokal**

3. Filter produk sesuai kebutuhan, akan ditampilkan daftar produk sesuai dengan filter yang telah dilakukan. Produk yang dapat di *Pre Order* merupakan produk yang terdapat **label *Pre Order*** pada produknya.

Usaha Kecil Menengah (UKM)

**Kategori**

Semua Kategori

Makanan Box

Makanan Prasmanan

Snack Prasmanan

**Nama Produk**

Nama Produk

**Jenis Produk**

Pilih Semua

**Kabupaten**

Kabupaten Badung

**Penyedia**

Pilih Semua

**Merek**

Pilih Semua

**TKDN**

Pilih Semua

**Harga**

Rp. Minimum

**Nasi goreng aceh**

SINAR PANCA MEDIKA

TKDN(%): n/a

BMP: n/a

TKDN + BMP: n/a

Kabupaten Badung

IDR 25,000.00

[Beli](#)

Bandingkan

**Nasi Goreng Sayur**

SINAR PANCA MEDIKA

TKDN(%): n/a

BMP: n/a

TKDN + BMP: n/a

Kabupaten Badung

IDR 15,000.00

[Beli](#)

Bandingkan

**kue tradisional**

SINAR PANCA MEDIKA

TKDN(%): n/a

BMP: n/a

TKDN + BMP: n/a

Kabupaten Badung

IDR 30,000.00

[Beli](#)

Bandingkan

**Makanan Box 1**

PT JASUINDO TIGA PERKASA TBK

TKDN(%): n/a

BMP: n/a

TKDN + BMP: n/a

Kabupaten Badung

IDR 25,000.00

ⓘ Status daftar hitam penyedia aktif produk tidak dapat dibeli

Bandingkan

Gambar 8. Halaman Daftar Produk

4. Jika penyedia yang memiliki produk masuk dalam **daftar hitam**, maka produk tidak dapat diajukan *Pre Order*.

FILTER

Usaha Kecil Menengah (UKM)

**Kategori**

Semua Kategori

Makanan Box

Makanan Prasmanan

Snack Prasmanan

Nama Produk

Nama Produk

Jenis Produk

Pilih Semua

Kabupaten

Kabupaten Badung

Penyedia

Pilih Semua

Merek

Pilih Semua

TKDN

Pilih Semua

Harga

hitan-e=katalogo.lkop.co.id/katalogo/produk/detail/1571357?lano=id&type=regency...

No Produk (Z,A)

Produk	Penyedia	Status	Harga
kue tradisional	SINAR PANCA MEDIKA	Pre Order	IDR 30,000.00
Makanan Box 1	PT JASUINDO TIGA PERKASA TBK	Status daftar hitam penyedia aktif produk tidak dapat dibeli	IDR 25,000.00
Makanan Box Kabupaten Badung	PT JASUINDO TIGA PERKASA TBK	Status daftar hitam penyedia aktif produk tidak dapat dibeli	IDR 25,000.00
Nasi goreng aceh	SINAR PANCA MEDIKA	Pre Order	IDR 25,000.00

Gambar 9. Halaman Daftar Produk - Beli

5. Klik **Beli** pada salah satu produk *Pre Order* yang akan diajukan *Pre Order*. Produk yang dapat di *Pre Order* merupakan produk yang terdapat **label *Pre Order*** pada produknya.

Usaha Kecil Menengah (UKM)

**Kategori**

Semua Kategori

Makanan Box

Makanan Prasmanan

Snack Prasmanan

**Nama Produk**

Nama Produk

**Jenis Produk**

Pilih Semua

**Kabupaten**

Kabupaten Badung

**Penyedia**

Pilih Semua

**Merek**

Pilih Semua

**TKDN**

Pilih Semua

**Harga**

Usaha Minimum

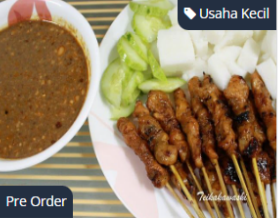

**Nasi goreng aceh**

SINAR PANCA MEDIKA

TKDN(%): n/a

BMP: n/a

TKDN + BMP: n/a

Kabupaten Badung

IDR 25.000.00

**Beli**

Bandingkan



**Nasi Goreng Sayur**

SINAR PANCA MEDIKA

TKDN(%): n/a

BMP: n/a

TKDN + BMP: n/a

Kabupaten Badung

IDR 15.000.00

**Beli**

Bandingkan



**kue tradisional**

SINAR PANCA MEDIKA

TKDN(%): n/a

BMP: n/a

TKDN + BMP: n/a

Kabupaten Badung

IDR 30.000.00

**Beli**

Bandingkan



**Makanan Box 1**

PT JASUINDO TIGA PERKASA TBK

TKDN(%): n/a

BMP: n/a

TKDN + BMP: n/a

Kabupaten Badung

IDR 25.000.00

**Status daftar hitam penyedia aktif produk tidak dapat dibeli**

Bandingkan

Gambar 10. Halaman Daftar Produk - Beli

6. PP juga dapat melihat detail Produk dengan cara klik nama produk.

**Kategori**

Semua Kategori

Alat Berat, Konstruksi dan Material Handling

Komputer dan Peralatan Kantor

**Nama Produk**

karpet kantor

**Jenis Produk**

Pilih Semua Pilih Semua

**Penyedia**

Pilih Semua Pilih Semua

**Merek**

Pilih Semua

**TKDN**

Pilih Semua

**Label Produk**

Pilih Semua

**Harga**

Harga Minimum

Rp

**Pre Order**

**Toyota Karpet Kantor**

PT. HIPERNET INDODATA

TKDN(%) : n/a

BMP : n/a

TKDN + BMP : n/a

IDR 10,000.00

**Beli**

Bandingkan

**Kursi Kantor**

PT. Honoris Industry

TKDN(%) : n/a

BMP : n/a

TKDN + BMP : n/a

IDR 0.00

**Beli**

Bandingkan

Gambar 11. Tambah Ke Keranjang Belanja - Klik Detail Produk

7. Pada halaman detail produk, PP dapat memasukkan produk kedalam keranjang dengan cara klik tombol **Pre Order**.

[Home](#) ▶ [Komputer dan Peralatan Kantor](#) ▶ [Karpets Kantor](#)

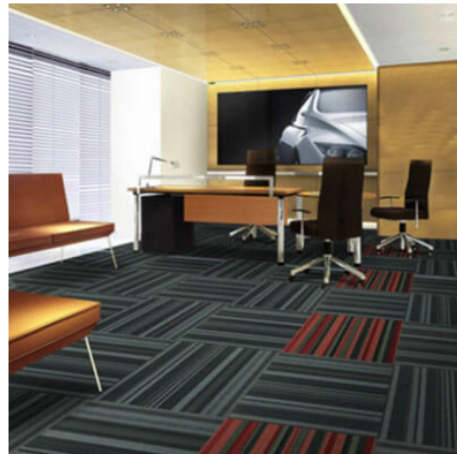

## TOYOTA KARPET KANTOR

0115200001-PTM-002127464

**PT. HIPERNET INDODATA**

**Katalog Nasional**

**Produk Tingkat Komponen Dalam Negeri (TKDN)**

Rp 10.000,00

Stok Produk : Hubungi Penyedia

**Pre Order**

**Hubungi Penyedia**

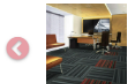

**Spesifikasi**   Riwayat Produk   Lampiran   Referensi Ongkos Kirim   Laporkan   Diskusi Produk   Harga Reseller

Nama Produk   Karpets Kantor

Masa Berlaku Produk   2022-12-31

**Gambar 12. Tambah Ke Keranjang Belanja - Detail Produk**

*Updated 31 Oktober 2022*



8. Isikan jumlah produk sesuai kebutuhan, lalu klik **Tambah**.

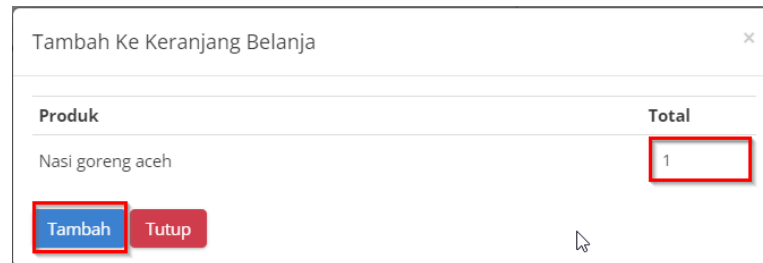

Gambar 13. Halaman Tambah Ke Keranjang Belanja - Tambah Jumlah Produk

9. Produk yang ditambahkan akan masuk ke dalam keranjang belanja, tekan **Keranjang** pada pojok kanan atas untuk melihat keranjang belanja.

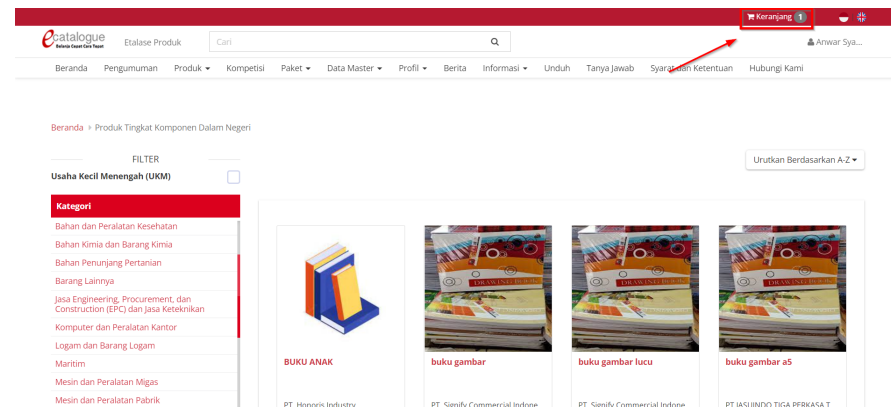

Gambar 14. Melihat Keranjang Belanja

## Keranjang Belanja

› SINAR PANCA MEDIKA - Penyediaan Makanan dan Minuman Pemerintah Daerah Kabupaten Badung - Kabupaten Badung - IDR				
› PT JASUINDO TIGA PERKASA TBK - Jasa Sewa - Kota Jakarta Selatan - IDR				
› SINAR PANCA MEDIKA - Penyediaan Makanan dan Minuman Pemerintah Daerah Kabupaten Badung - Kabupaten Badung - IDR - Pre Order				
	Nasi goreng aceh	Kuantitas	Harga Satuan	Total Harga 
		<input type="text" value="1"/>	Rp25,000.00	Rp25,000.00
 Hapus Semua	 Verifikasi Penyedia	 Ajukan Pre Order		Total Keseluruhan: Rp 25,000
› PT. Djembatan Dua - Fasilitas Kesehatan - IDR				
› PT JASUINDO TIGA PERKASA TBK - Penyediaan Makanan dan Minuman Pemerintah Daerah Kabupaten Badung - Kabupaten Badung - IDR - Pre Order				

Gambar 15. Halaman Keranjang Belanja

10. Jika terdapat produk dengan penyedia dalam **status daftar hitam aktif** pada keranjang belanja, maka produk tidak bisa di ajukan *Pre Order*.

### Keranjang Belanja



> SINAR PANCA MEDIKA - Penyediaan Makanan dan Minuman Pemerintah Daerah Kabupaten Badung - Kabupaten Badung - IDR



> PT JASUINDO TIGA PERKASA TBK - Jasa Sewa - Kota Jakarta Selatan - IDR

> SINAR PANCA MEDIKA - Penyediaan Makanan dan Minuman Pemerintah Daerah Kabupaten Badung - Kabupaten Badung - IDR - Pre Order

> PT. Djembatan Dua - Fasilitas Kesehatan - IDR

> PT JASUINDO TIGA PERKASA TBK - Penyediaan Makanan dan Minuman Pemerintah Daerah Kabupaten Badung - Kabupaten Badung - IDR - Pre Order

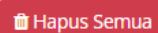
	Makanan Box Kabupaten Badung	Kuantitas	Harga Satuan	Total Harga	
 Status daftar hitam penyedia aktif produk tidak dapat dibeli	1	Rp25,000.00	Rp25,000.00		

Total Keseluruhan: Rp 25,000

Gambar 16. Halaman Keranjang Belanja - Barang Tidak dapat dibeli

### 4.3 Mengajukan *Pre Order* dari Keranjang

Mengajukan *Pre Order* kepada penyedia, apabila klik tombol **Ajukan *Pre Order*** maka pemesan akan mengajukan *Pre Order* produk kepada penyedia. Untuk mengajukan *Pre Order* dapat dilakukan sesuai langkah langkah berikut;

1. Buka halaman **keranjang** pada pojok kanan atas.

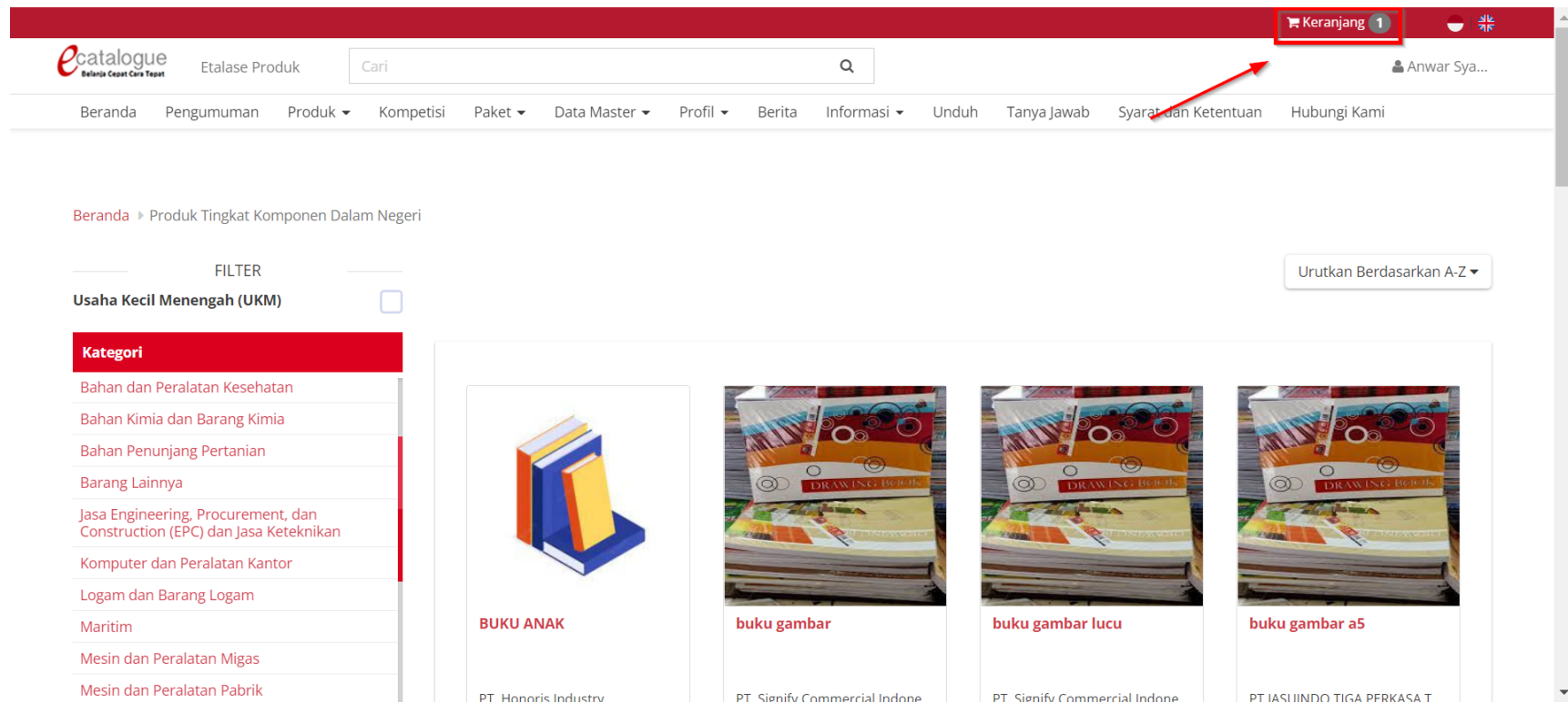

Gambar 17. Halaman Keranjang Belanja



2. Pilih salah satu produk yang akan diajukan *Pre Order*. Pada halaman keranjang belanja PP dapat menambahkan kuantitas produk pada *field* kuantitas. Klik tombol  pada produk barang/jasa untuk menghapus produk barang/jasa atau pilih Hapus Semua untuk menghapus semua produk barang/jasa dalam Keranjang Belanja.



### Keranjang Belanja

> SINAR PANCA MEDIKA - Penyediaan Makanan dan Minuman Pemerintah Daerah Kabupaten Badung - Kabupaten Badung - IDR

> PT JASUINDO TIGA PERKASA TBK - Jasa Sewa - Kota Jakarta Selatan - IDR

> SINAR PANCA MEDIKA - Penyediaan Makanan dan Minuman Pemerintah Daerah Kabupaten Badung - Kabupaten Badung - IDR - Pre Order

	Nasi goreng aceh	Kuantitas	Harga Satuan	Total Harga	
		<input type="text" value="1"/>	Rp25,000.00	Rp25,000.00	

 Hapus Semua
 Verifikasi Penyedia
 Ajukan Pre Order

Total Keseluruhan: Rp **25,000**

> PT. Djembatan Dua - Fasilitas Kesehatan - IDR

> PT JASUINDO TIGA PERKASA TBK - Penyediaan Makanan dan Minuman Pemerintah Daerah Kabupaten Badung - Kabupaten Badung - IDR - Pre Order

**Gambar 18. Halaman Keranjang Belanja - Produk**

### 3. Klik **Ajukan Pre Order**

#### Keranjang Belanja

> SINAR PANCA MEDIKA - Penyediaan Makanan dan Minuman Pemerintah Daerah Kabupaten Badung - Kabupaten Badung - IDR

> PT JASUINDO TIGA PERKASA TBK - Jasa Sewa - Kota Jakarta Selatan - IDR

> SINAR PANCA MEDIKA - Penyediaan Makanan dan Minuman Pemerintah Daerah Kabupaten Badung - Kabupaten Badung - IDR - Pre Order

	Nasi goreng aceh	Kuantitas	Harga Satuan	Total Harga	
		<input type="text" value="1"/>	<input type="text" value="Rp25,000.00"/>	<input type="text" value="Rp25,000.00"/>	

 Hapus Semua  Verifikasi Penyedia  **Ajukan Pre Order** Total Keseluruhan: Rp 25,000

> PT. Djembatan Dua - Fasilitas Kesehatan - IDR

> PT JASUINDO TIGA PERKASA TBK - Penyediaan Makanan dan Minuman Pemerintah Daerah Kabupaten Badung - Kabupaten Badung - IDR - Pre Order

**Gambar 19. Halaman Keranjang Belanja - Buat Paket**

4. Apabila Penyedia **Aktif Daftar Hitam**, maka tidak dapat mengajukan *Pre Order*.

### Keranjang Belanja



> SINAR PANCA MEDIKA - Penyediaan Makanan dan Minuman Pemerintah Daerah Kabupaten Badung - Kabupaten Badung - IDR



> PT JASUINDO TIGA PERKASA TBK - Jasa Sewa - Kota Jakarta Selatan - IDR

> SINAR PANCA MEDIKA - Penyediaan Makanan dan Minuman Pemerintah Daerah Kabupaten Badung - Kabupaten Badung - IDR - Pre Order

> PT. Djembatan Dua - Fasilitas Kesehatan - IDR

> PT JASUINDO TIGA PERKASA TBK - Penyediaan Makanan dan Minuman Pemerintah Daerah Kabupaten Badung - Kabupaten Badung - IDR - Pre Order

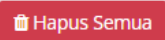
	Makanan Box Kabupaten Badung	Kuantitas	Harga Satuan	Total Harga	
 Status daftar hitam penyedia aktif produk tidak dapat dibeli	1	Rp25,000.00	Rp25,000.00		

Total Keseluruhan: Rp 25,000

Gambar 20. Halaman Keranjang Belanja - Buat Paket - Penyedia Aktif Daftar Hitam

5. Akan muncul halaman Form Persetujuan, kemudian centang **checkbox** **Telah Memeriksa**.

Form Persetujuan ×

1. Bahwa berdasarkan Pasal 85 dan Pasal 86 Undang-Undang Nomor 3 Tahun 2014 Tentang Perindustrian, disebutkan bahwa **produk dalam negeri wajib digunakan** oleh:

- a. **lembaga negara, kementerian, lembaga pemerintah nonkementerian, dan satuan kerja perangkat daerah** dalam pengadaan barang/jasa apabila sumber pembiayaannya berasal dari anggaran pendapatan dan belanja negara, anggaran pendapatan dan belanja daerah, termasuk pinjaman atau hibah dari dalam negeri atau luar negeri; dan
- b. **badan usaha milik negara, badan usaha milik daerah, dan badan usaha swasta** dalam pengadaan barang/jasa yang pembiayaannya berasal dari anggaran pendapatan dan belanja negara, anggaran pendapatan dan belanja daerah dan/atau pekerjaannya dilakukan melalui pola kerja sama antara Pemerintah dengan badan usaha swasta dan/atau mengusahakan sumber daya yang dikuasai negara.

2. Sehubungan dengan ketentuan sebagaimana dimaksud pada Angka 1 (satu), dengan ini kami selaku **Pejabat Pengadaan/Pejabat Pembuat Komitmen menyatakan** telah mempertimbangkan kewajiban penggunaan produk dalam negeri dalam proses pengadaan barang/jasa yang akan kami laksanakan.

3. Apabila produk yang kami gunakan bukan produk dalam negeri, maka kami selaku **Pejabat Pengadaan/Pejabat Pembuat Komitmen** bersedia untuk memberikan alasan/keterangan yang dapat dipertanggung jawabkan.

4. Pernyataan ini disetujui tanpa ada paksaan dari pihak manapun.

**Telah Memeriksa**

✕ Batal Ajukan Pre Order

Gambar 21. Halaman Form Persetujuan



## 6. Klik Ajukan Pre Order

Form Persetujuan

1. Bahwa berdasarkan Pasal 85 dan Pasal 86 Undang-Undang Nomor 3 Tahun 2014 Tentang Perindustrian, disebutkan bahwa **produk dalam negeri wajib digunakan** oleh:

- lembaga negara, kementerian, lembaga pemerintah nonkementerian, dan satuan kerja perangkat daerah** dalam pengadaan barang/jasa apabila sumber pembiayaannya berasal dari anggaran pendapatan dan belanja negara, anggaran pendapatan dan belanja daerah, termasuk pinjaman atau hibah dari dalam negeri atau luar negeri; dan
- badan usaha milik negara, badan usaha milik daerah, dan badan usaha swasta** dalam pengadaan barang/jasa yang pembiayaannya berasal dari anggaran pendapatan dan belanja negara, anggaran pendapatan dan belanja daerah dan/atau pekerjaannya dilakukan melalui pola kerja sama antara Pemerintah dengan badan usaha swasta dan/atau mengusahakan sumber daya yang dikuasai negara.

2. Sehubungan dengan ketentuan sebagaimana dimaksud pada Angka 1 (satu), dengan ini kami selaku **Pejabat Pengadaan/Pejabat Pembuat Komitmen menyatakan** telah mempertimbangkan kewajiban penggunaan produk dalam negeri dalam proses pengadaan barang/jasa yang akan kami laksanakan.

3. Apabila produk yang kami gunakan bukan produk dalam negeri, maka kami selaku **Pejabat Pengadaan/Pejabat Pembuat Komitmen** bersedia untuk memberikan alasan/keterangan yang dapat dipertanggung jawabkan.

4. Pernyataan ini disetujui tanpa ada paksaan dari pihak manapun.

Telah Memeriksa

Gambar 22. Halaman Form Persetujuan - Simpan

## 7. Pengajuan *Pre Order* berhasil disimpan dan menunggu persetujuan dari penyedia.

**catalogue**  
Balai Cekat Cita Tebat

Etalase Produk

Rr. Ajeng K...

Beranda Pengumuman Produk Kompetisi Paket Data Master Profil Berita Informasi Unduh Tanya Jawab Syarat dan Ketentuan Hubungi Kami

Beranda > Daftar Pre Order

**Etalase Produk**  
Pilih Semua

**Penyedia**  
Pilih Semua

**Tanggal Pengajuan**

**Status**  
Pilih Semua

Daftar Pre Order

No.	Pemesan	Nama Etalase Produk	Nama Penyedia	Tanggal Pengajuan	Batas Akhir Konfirmasi	Negosiasi	Total Harga	Status	Aksi
1.	Rr. Ajeng Kusharyeni Pratiwi	Penyediaan Makanan dan Minuman Pemerintah Daerah Kabupaten Badung	SINAR PANCA MEDIKA	6 Oktober 2022	11 Oktober 2022	Tidak	Rp 25.000,00	MENUNGGU PERSETUJUAN	Aksi
2.	Rr. Ajeng Kusharyeni Pratiwi	Penyediaan Makanan dan Minuman Pemerintah Daerah Kabupaten Badung	SINAR PANCA MEDIKA	6 Oktober 2022	11 Oktober 2022	Tidak	Rp 300.000,00	DITERIMA	Aksi
3.	Rr. Ajeng Kusharyeni Pratiwi	Penyediaan Makanan dan Minuman Pemerintah Daerah Kabupaten Badung	SINAR PANCA MEDIKA	5 Oktober 2022	10 Oktober 2022	Tidak	Rp 150.000,00	DITERIMA (Paket Dibuat)	Aksi

**Gambar 23. Daftar Pre Order Menunggu Persetujuan**

#### 4.4 Membatalkan Pengajuan *Pre Order*

PP dapat membatalkan pengajuan *Pre Order* selama status *Pre Order* masih **Menunggu Persetujuan**. Berikut langkah langkah untuk membatalkan pengajuan *Pre Order*;

1. Pilih Menu **Paket**, Pilih Sub Menu ***Pre Order***.

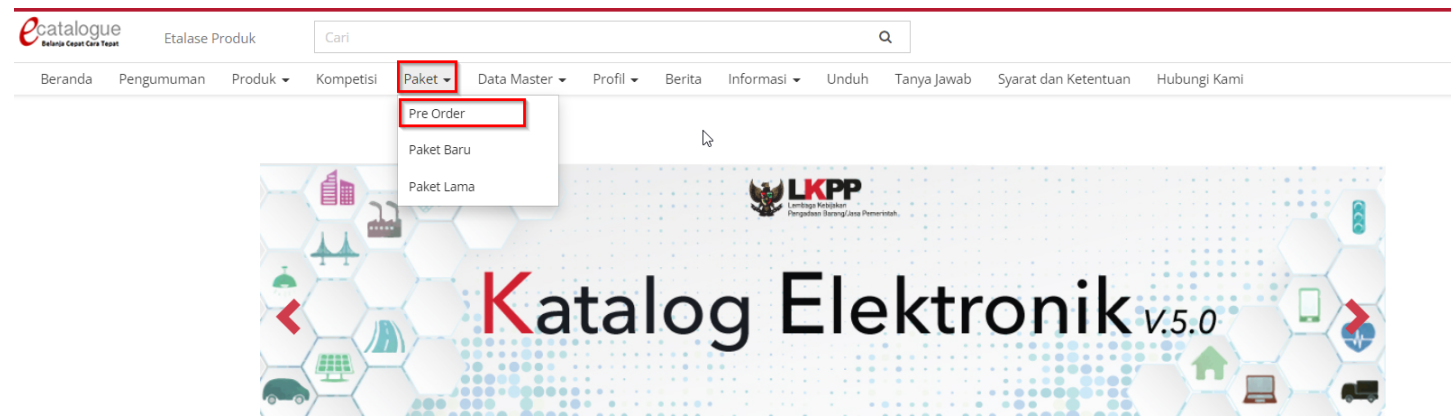

Gambar 24. Paket - Paket - *Pre Order*

2. Pilih Pengajuan *Pre Order* yang berstatus **Menunggu Persetujuan**, kemudian Klik Aksi - **Batalkan *Pre Order***.

11.	Rr. Ajeng Kusharyeni Pratiwi	Penyediaan Makanan dan Minuman Pemerintah Daerah Kabupaten Badung	PT JASUINDO TIGA PERKASA TBK	5 Oktober 2022	10 Oktober 2022	Tidak	Rp 25.000,00	MENUNGGU PERSETUJUAN	Aksi
12.	Rr. Ajeng Kusharyeni Pratiwi	Penyediaan Makanan dan Minuman Pemerintah Daerah Kabupaten Badung	SINAR PANCA MEDIKA	5 Oktober 2022	10 Oktober 2022	Tidak	Rp 15.000,00	Detail Batalkan Pre Order	Aksi
13.	Rr. Ajeng Kusharyeni Pratiwi	Penyediaan Makanan dan Minuman Pemerintah Daerah Kabupaten Badung	SINAR PANCA MEDIKA	5 Oktober 2022	10 Oktober 2022	Tidak	Rp 15.000,00		

Gambar 25. Daftar *Pre Order*

3. Pada halaman batalkan *Pre Order* isi bagian catatan kemudian klik tombol **Batal**.

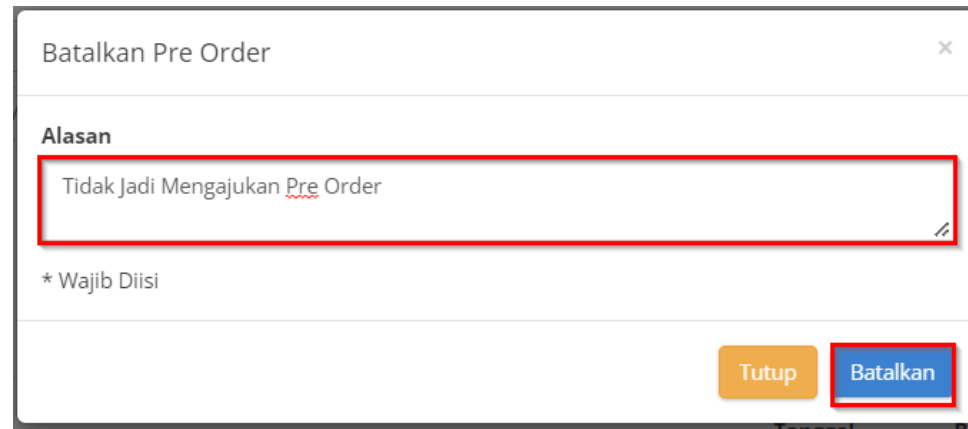

Batalkan Pre Order

Alasan

Tidak Jadi Mengajukan Pre Order

\* Wajib Diisi

Tutup Batalkan

Gambar 26. Batalkan *Pre Order*

#### 4.5 Melakukan Buat Paket

Jika klik tombol buat paket maka pengajuan *Pre Order* akan diproses lebih lanjut. Untuk memulai buat paket, ikuti langkah sebagai berikut:

1. Pilih Menu **Paket**, Pilih Sub Menu **Pre Order**.

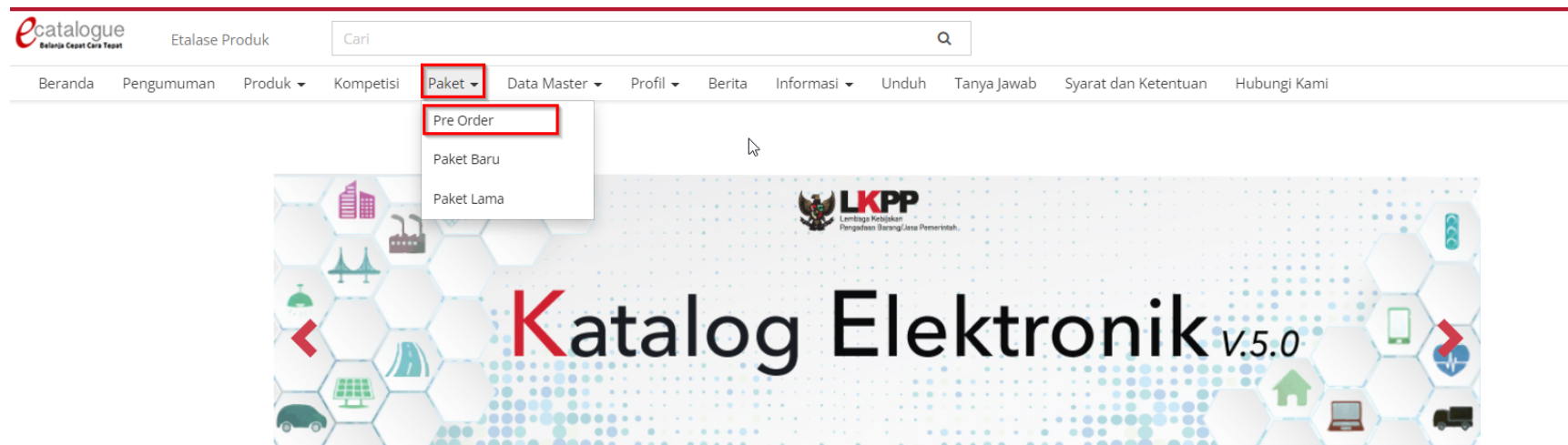

Gambar 27. Paket - Paket *Pre Order*

2. Pilih Pengajuan *Pre Order* yang berstatus **Diterima**, Kemudian Klik **Aksi - Detail**.

Daftar Pre Order

No.	Pemesan	Nama Etalase Produk	Nama Penyedia	Tanggal Pengajuan	Batas Akhir Konfirmasi	Negosiasi	Total Harga	Status	Aksi
1.	Rr. Ajeng Kusharyeni Pratiwi	Penyediaan Makanan dan Minuman Pemerintah Daerah Kabupaten Badung	SINAR PANCA MEDIKA	6 Oktober 2022	11 Oktober 2022	Tidak	Rp 25.000,00	MENUNGGU PERSETUJUAN	Aksi
2.	Rr. Ajeng Kusharyeni Pratiwi	Penyediaan Makanan dan Minuman Pemerintah Daerah Kabupaten Badung	SINAR PANCA MEDIKA	6 Oktober 2022	11 Oktober 2022	Tidak	Rp 25.000,00	DITERIMA	Aksi
3.	Rr. Ajeng Kusharyeni Pratiwi	Penyediaan Makanan dan Minuman Pemerintah Daerah Kabupaten Badung	SINAR PANCA MEDIKA	6 Oktober 2022	11 Oktober 2022	Tidak	Rp 300.000,00	DITERIMA	Aksi
4.	Rr. Ajeng Kusharyeni Pratiwi	Penyediaan Makanan dan Minuman Pemerintah Daerah Kabupaten Badung	SINAR PANCA MEDIKA	5 Oktober 2022	10 Oktober 2022	Tidak	Rp 150.000,00	DITERIMA (Paket Dibuat)	Aksi
5.	Rr. Ajeng Kusharyeni Pratiwi	Penyediaan Makanan dan Minuman Pemerintah Daerah Kabupaten Badung	SINAR PANCA MEDIKA	5 Oktober 2022	10 Oktober 2022	Tidak	Rp 75.000,00	DITOLAK	Aksi

**Gambar 28. Daftar Pre Order**

### 3. Klik tombol **Buat Paket**.

[Beranda](#) ▶ [Daftar Pre Order](#) ▶ [Detail Pre Order](#)

[← Kembali](#) [Buat Paket](#)

Informasi Status	
<b>Status</b>	DITERIMA
<b>Alasan Diterima</b>	Penyedia Bisa Menyanggupi Permintaan Pre Order
<b>Posisi</b>	PP

**Gambar 29. Memproses Paket - Penyedia Aktif Daftar Hitam**

4. Apabila penyedia berstatus **daftar hitam** maka buat paket tidak dapat dilakukan.

[Beranda](#) ▶ [Daftar Pre Order](#) ▶ [Detail Pre Order](#)

[Kembali](#)

Status daftar hitam penyedia aktif, Anda tidak dapat melanjutkan proses Pemesanan Pre Order.

Informasi Status	
<b>Status</b>	DITERIMA
<b>Alasan Diterima</b>	test
<b>Posisi</b>	PP

Gambar 30. Membuat Paket - Penyedia Aktif Daftar Hitam



5. Muncul halaman persetujuan, ceklis pada bagian **telah memeriksa** kemudian isi bagian catatan, klik tombol **Simpan**.

Form Persetujuan

1. Bahwa berdasarkan Pasal 85 dan Pasal 86 Undang-Undang Nomor 3 Tahun 2014 Tentang Perindustrian, disebutkan bahwa **produk dalam negeri wajib digunakan** oleh:

- a. **lembaga negara, kementerian, lembaga pemerintah nonkementerian, dan satuan kerja perangkat daerah** dalam pengadaan barang/jasa apabila sumber pembiayaannya berasal dari anggaran pendapatan dan belanja negara, anggaran pendapatan dan belanja daerah, termasuk pinjaman atau hibah dari dalam negeri atau luar negeri; dan
- b. **badan usaha milik negara, badan usaha milik daerah, dan badan usaha swasta** dalam pengadaan barang/jasa yang pembiayaannya berasal dari anggaran pendapatan dan belanja negara, anggaran pendapatan dan belanja daerah dan/atau pekerjaannya dilakukan melalui pola kerja sama antara Pemerintah dengan badan usaha swasta dan/atau mengusahakan sumber daya yang dikuasai negara.

2. Sehubungan dengan ketentuan sebagaimana dimaksud pada Angka 1 (satu), dengan ini kami selaku **Pejabat Pengadaan/Pejabat Pembuat Komitmen menyatakan** telah mempertimbangkan kewajiban penggunaan produk dalam negeri dalam proses pengadaan barang/jasa yang akan kami laksanakan.

3. Apabila produk yang kami gunakan bukan produk dalam negeri, maka kami selaku **Pejabat Pengadaan/Pejabat Pembuat Komitmen** bersedia untuk memberikan alasan/keterangan yang dapat dipertanggung jawabkan.

4. Pernyataan ini disetujui tanpa ada paksaan dari pihak manapun.

**Telah Memeriksa**

Catatan

Ya Saya Menyetujui

**Gambar 31. Membuat Paket - Form Persetujuan**

## 6. Cari RUP sesuai kebutuhan

Cari RUP dapat dilakukan berdasarkan Nomor dan Nama RUP. Pastikan RUP di [sirup.lkpp.go.id](http://sirup.lkpp.go.id) metode pemilihannya adalah e-Purchasing dan sudah diumumkan. Apabila Nomor dan Nama RUP tidak muncul, perlu dipilih Tahun Anggaran terlebih dahulu.

Buat Paket - PT. Indonesia Comnets Plus

1 Pilih RUP — 2 Informasi K/L/PD — 3 Data PP/Pemesan — 4 Pilih PPK/Pembeli — 5 Daftar Produk

Pilih RUP

Nomor	RUP	Tahun Anggaran	Jenis Anggaran	Instansi	Satuan Kerja	Pagu Anggaran
<input type="text" value="Nomor"/>	<input type="text" value="Nama"/>	<input type="text" value="Silahkan Pilih"/>				
No data found						
Menampilkan 1 sampai 0 dari 0 data						

Sebelumnya Berikutnya

**Gambar 32. Buat Paket - Form RUP**

### Penarikan Data RUP

Apabila RUP tidak tampil saat melakukan pencarian RUP, pengguna Pejabat Pengadaan dapat melakukan penarikan mandiri melalui fitur RUP dengan mengikuti langkah-langkah berikut:

a. Untuk menarik data RUP terpilih klik menu **Data master**, lalu pilih menu **RUP**.

et catalogue  
Etalase Produk

Cari

Anwar Sya...

Beranda Pengumuman Produk Kompetisi Paket Data Master Profil Berita Informasi Unduh Tanya Jawab Syarat dan Ketentuan Hubungi Kami

RUP

Beranda > Keranjang Belanja > Buat Paket

Buat Paket - PT. Indonesia Comnets Plus

1 Pilih RUP 2 Informasi K/L/PD 3 Data PP/Pemesan 4 Pilih PPK/Pembeli 5 Daftar Produk

Pilih RUP

Nomor	RUP	Tahun Anggaran	Jenis Anggaran	Instansi	Satuan Kerja	Pagu Anggaran
<input type="text" value="Nomor"/>	<input type="text" value="Nama"/>	<input type="text" value="Silahkan Pilih"/>				
No data found						

Menampilkan 1 sampai 0 dari 0 data

Sebelumnya Berikutnya

Gambar 33. Halaman Menu Data Master

b. Selanjutnya klik tombol **Tarik Data RUP Terpilih** untuk mencari dan menyimpan ID RUP.

The screenshot displays a web interface for searching and selecting RUP data. On the left, there are three input fields: 'Cari', 'Tanggal Auditupdate', and 'Urutkan Berdasarkan' (set to 'Terbaru'). A red 'Cari' button is positioned below these fields. A red box highlights the 'Tarik Data RUP Terpilih' button. The main area shows a table with columns 'No.', 'ID RUP', 'Nama', and 'Tanggal Auditupdate'. The table is empty, displaying 'Tidak ada Data untuk ditampilkan'. A 'Menampilkan 25 data' dropdown is at the top left of the table area. Navigation arrows are at the bottom right.

**Gambar 34. Halaman Tarik Data RUP Terpilih**

c. Sebelum melakukan penarikan data RUP terpilih, pastikan RUP yang akan dicari sudah diumumkan di [sirup.lkpp.go.id](http://sirup.lkpp.go.id) dan menggunakan metode pemilihan *e-Purchasing*.

- d. Selanjutnya masukkan ID RUP pada *field* ID RUP, kemudian klik tombol **Cari dan Simpan**. ID RUP yang dicari akan ditampilkan beserta dengan detail ID RUP tersebut.

Cari RUP ×

---

Banyak RUP

---

**ID RUP\***

30053070

**Cari Dan Simpan**

Pisahkan Id RUP dengan Koma (,) tanpa Spasi. Contoh: 22262069,22262069

---

**RUP**

ID RUP	Nama	Tanggal RUP	Keterangan
30053070	Pengadaan Meubelair Gedung Kantor Lembaga Layanan Pendidikan Tinggi Wilayah XIII	2021-11-26 21:10:27.0	Berhasil Disimpan

× Tutup

**Gambar 35. Halaman Cari RUP**

## 7. Pilih RUP

1 Pilih RUP — 2 Informasi K/L/PD — 3 Data PP/Pemesan — 4 Pilih PPK/Pembeli — 5 Daftar Produk

Pilih RUP

Nomor	RUP	Tahun Anggaran	Jenis Anggaran	Instansi	Satuan Kerja	Pagu Anggaran	
<input type="text" value="30069813"/>	<input type="text" value="Nama"/>	<input type="text" value="2022"/>					
30069813	Pengadaan Jasa Langganan Internet 500 mbps (Jalur 2)	2022	KEMENTERIAN	Kementerian Pendidikan dan Kebudayaan	UNIVERSITAS SILIWANGI	360.000.000	<input type="button" value="Pilih"/>

Menampilkan 1 sampai 1 dari 1 data

Gambar 36. Buat Paket - Pilih RUP

## 8. Klik Berikutnya

1 Pilih RUP — 2 Informasi K/L/PD — 3 Data PP/Pemesan — 4 Pilih PPK/Pembeli — 5 Daftar Produk

Pilih RUP

Nomor	RUP	Tahun Anggaran	Jenis Anggaran	Instansi	Satuan Kerja	Pagu Anggaran	
<input type="text" value="30069813"/>	<input type="text" value="Nama"/>	<input type="text" value="2022"/>					
30069813	Pengadaan Jasa Langganan Internet 500 mbps (Jalur 2)	2022	KEMENTERIAN	Kementerian Pendidikan dan Kebudayaan	UNIVERSITAS SILIWANGI	360.000.000	<input type="button" value="Pilih"/>

Menampilkan 1 sampai 1 dari 1 data

Gambar 37. Buat Paket - Berikutnya

### 9. Lengkapi Informasi K/L/PD

PP mengisi form NPWP, sumber dana, kode anggaran, alamat satuan kerja, dan alamat pengiriman, sedangkan form Nama Paket, Tahun Anggaran, Jenis Instansi, Instansi, dan Nama Satuan Kerja otomatis terisi dari informasi RUP.

Informasi K/L/PD

ID RUP	30069813
Komoditas	Makanan dan Minuman Provinsi Maluku Utara
Nama Paket	Pengadaan Jasa Langganan Internet 500 mbps (Jalur 2)
Tahun Anggaran	2022
Jenis Instansi	KEMENTERIAN
Instansi	Kementerian Pendidikan dan Kebudayaan
Nama Satuan Kerja	Pengadaan Jasa Langganan Internet 500 mbps (Jalur 2)
NPWP Satuan Kerja*	

**Gambar 38. Buat Paket - Form Informasi K/L/PD yang Otomatis Terisi**



Alamat Satuan Kerja

---

Provinsi\*

Kabupaten/Kota\*

Alamat Lengkap\*

**Gambar 39. Buat Paket - Form Informasi K/L/PD - Alamat Satuan Kerja**

Alamat Pengiriman

---

Gunakan Alamat Satuan Kerja

Provinsi\*

Kabupaten/Kota\*

Alamat Lengkap\*

**Gambar 40. Buat Paket - Form Informasi K/L/PD - Alamat Pengiriman**

The image shows a form with two main sections: 'Sumber Dana' and 'Kode Anggaran'. Under 'Sumber Dana', there is a dropdown menu with the text 'Select...' and a small downward arrow. To its right is a large, empty rectangular input field. Below these two fields is a red button with the text 'Tambah Sumber Dana'.

Gambar 41. Buat Paket - Form Informasi K/L/PD - Sumber Dana

## 10. Klik Berikutnya

The image shows the 'Berikutnya' step of a form. It is divided into two sections: 'Alamat Satuan Kerja' and 'Alamat Pengiriman'.  
Under 'Alamat Satuan Kerja', there are three fields: 'Provinsi\*' with a dropdown menu showing 'Sumatera Utara', 'Kabupaten/Kota\*' with a dropdown menu showing 'Provinsi Sumatera Utara', and 'Alamat Lengkap\*' with a text area containing the address 'Jln. Pelita Cipatuguran Kel/Palabuhan Ratu 43364 Palabuhan Ratu-Kao, Sukabumi'.  
Under 'Alamat Pengiriman', there is a checked checkbox labeled 'Gunakan Alamat Satuan Kerja'. Below it are three fields: 'Provinsi' with a dropdown menu showing 'Sumatera Utara', 'Kabupaten/Kota' with a dropdown menu showing 'Provinsi Sumatera Utara', and 'Alamat Lengkap' with a text area containing the same address as above.  
At the bottom of the form, there are two buttons: 'Sebelumnya' on the left and 'Berikutnya' on the right. The 'Berikutnya' button is highlighted with a red border.

Gambar 42. Buat Paket - Form Informasi K/L/PD - Berikutnya

### 11. Lengkapi form **Data PP/ Pemesanan**

Nama pemesan akan secara otomatis terisi berdasarkan informasi profil. Isikan semua field yang tersedia (**Jabatan**, **NIP**, **Email**, dan **No. Telp** harus **diisi**, sedangkan **No. Sertifikat PBJ** bersifat **opsional**).

Informasi Pemesan

<b>Nama Pemesan*</b>	Anwar Syam, SE., M.Ak
<b>Jabatan*</b>	Jabatan
<b>NIP*</b>	
<b>Email*</b>	Email
<b>No. Telp*</b>	
<b>No. Sertifikat PBJ</b>	No. Sertifikat PBJ

[Sebelumnya](#) [Berikutnya](#)

**Gambar 43. Buat Paket - Informasi Pemesan**

## 12. Klik Berikutnya

1 Pilih RUP — 2 Informasi K/L/PD — 3 Data PP/Pemesan — 4 Pilih PPK/Pembeli — 5 Daftar Produk

Informasi Pemesan

<b>Nama Pemesan*</b>	Anwar Syam, SE., M.Ak
<b>Jabatan*</b>	Pejabat Pengadaan
<b>NIP*</b>	198406212010011009
<b>Email*</b>	blueskyrentcar2019@gmail.com
<b>No. Telp*</b>	081111111111
<b>No. Sertifikat PBJ</b>	No. Sertifikat PBJ

Sebelumnya Berikutnya

Gambar 44. Buat Paket - Informasi Pemesan

### 13. Cari PPK

Untuk memilih PPK perlu dilakukan pencarian PPK terlebih dahulu dengan menggunakan Nama, Username, atau Email. Apabila akun/nama PPK tidak ditemukan, itu berarti PPK belum pernah login sama sekali ke Katalog Elektronik sehingga data PPK tidak tersimpan. Pastikan PPK sudah pernah login 1 (satu) kali ke dalam Katalog Elektronik supaya data PPK tersebut tersimpan dan dapat dicari ketika membuat Paket e-Purchasing. **Untuk mempermudah pencarian PPK dapat menggunakan Username**, seperti pada gambar berikut:

Beranda > Keranjang Belanja > Buat Paket

Buat Paket - PT. Signify Commercial Indonesia

1 Pilih RUP — 2 Informasi K/L/PD — 3 Data PP/Pemesan — 4 Pilih PPK/Pembeli — 5 Daftar Produk

Pilih PPK

Cari PPK

Nama	Username	Email	Aksi
<input type="text" value="Nama"/>	<input type="text" value="ppk321"/>	<input type="text" value="Email"/>	
DIAN ISKANDAR, S.KM	ppk321	dieniskan76@gmail.com	<input type="button" value="Pilih"/>
Mohamad Fauzi, S.ST.	ppk3214	bps3214@bps.go.id	<input type="button" value="Pilih"/>

Menampilkan 1 sampai 2 dari 2 data

PPK/Pembeli

Username PPK\*

NIP PPK\*

Nama\*

Jabatan PPK\*

Email\*

No. Telp\*

No. Sertifikat PBJ

Gambar 45. Buat Paket - Cari PPK Berdasarkan Username

14. Klik Tombol **Pilih**, untuk memilih PPK

Cari PPK

Nama	Username	Email	Aksi
<input type="text" value="Nama"/>	<input type="text" value="ppk321"/>	<input type="text" value="Email"/>	
DIAN ISKANDAR, S.KM	ppk321	dieniskan76@gmail.com	<b>Pilih</b>
Mohamad Fauzi, S.ST.	ppk3214	bps3214@bps.go.id	<b>Pilih</b>

Menampilkan 1 sampai 2 dari 2 data

**Gambar 46. Buat Paket - Cari PPK**

15. Setelah memilih PPK, form PPK/ Pembeli akan secara otomatis terisi

PPK/Pembeli	
<b>Username PPK*</b>	ppk321
<b>NIP PPK*</b>	197606242006041009
<b>Nama*</b>	DIAN ISKANDAR, S.KM
<b>Jabatan PPK*</b>	Staff
<b>Email*</b>	dieniskan76@gmail.com
<b>No. Telp*</b>	081573239213
<b>No. Sertifikat PBJ</b>	

**Gambar 47. Buat Paket - PPK/ Pembeli**

## 16. Klik Berikutnya

Pilih PPK

Cari PPK

Nama	Username	Email	Aksi
<input type="text" value="Nama"/>	<input type="text" value="ppk321"/>	<input type="text" value="Email"/>	
DIAN ISKANDAR, S.KM	ppk321	dieniskan76@gmail.com	<input type="button" value="Pilih"/>
Mohamad Fauzi, S.ST.	ppk3214	bps3214@bps.go.id	<input type="button" value="Pilih"/>

Menampilkan 1 sampai 2 dari 2 data

PPK/Pembeli

Username PPK\*

NIP PPK\*

Nama\*

Jabatan PPK\*

Email\*

No. Telp\*

No. Sertifikat PBJ

Gambar 48. Buat Paket - Pilih PPK



17. Lengkapi form Daftar Produk, PP dapat mengisi Referensi Ongkos Kirim dan Catatan Produk (apabila ada). Pada halaman ini field kuantitas tidak dapat diubah dikarenakan kuantitas yang diproses merupakan kuantitas yang diterima oleh penyedia.

Buat Paket - SINAR PANCA MEDIKA

1 Pilih RUP — 2 Informasi K/L/PD — 3 Data PP/Pemesan — 4 Pilih PPK/Pembeli — 5 Daftar Produk

Daftar Produk

	Nasi goreng aceh	Kuantitas	Kurs	Referensi Ongkos Kirim	Harga Satuan	Total Harga
		5	IDR	0	25000	125000

Catatan Produk

Total Keseluruhan:  
Rp 125.000,00

Sebelumnya Draft Proses

Gambar 49. Buat Paket - Form Daftar Produk

## 18. Klik Proses

Klik tombol **Proses** maka paket akan ditampilkan di daftar paket dengan status **Memproses Paket**.

Buat Paket - SINAR PANCA MEDIKA

1 Pilih RUP — 2 Informasi K/L/PD — 3 Data PP/Pemesan — 4 Pilih PPK/Pembeli — 5 Daftar Produk

Daftar Produk

	Nasi goreng aceh	Kuantitas	Kurs	Referensi Ongkos Kirim	Harga Satuan	Total Harga
		<input type="text" value="5"/>	IDR	<input type="text" value="0"/>	<input type="text" value="25000"/>	<input type="text" value="125000"/>

Catatan Produk

Total Keseluruhan:  
Rp 125.000,00

[Sebelumnya](#) [Draft](#) [Proses](#)

Gambar 50. Buat Paket - Form Daftar Produk - Proses

19. Ketika berhasil memproses paket, paket akan masuk **Daftar Paket** pada menu **Paket Baru**

Daftar Paket

Tampilkan BPMN

Nomor	Paket	Satuan Kerja	Instansi	Nama Penyedia	Tanggal Buat	Posisi	Jenis Paket	Negosiasi	Total Produk	Total Harga	Status	Lacak Status
	<input type="text" value="Paket"/>	<input type="text" value="Satuan Kerja"/>	<input type="text" value="Instansi"/>	<input type="text" value="Nama Penye"/>	<input type="text"/>	<input type="text"/>	<input type="text"/>	<input type="text"/>				
1.	<b>EKN-P2210-273681</b> Pengadaan Kursi Kerja Staf	LEMBAGA LAYANAN PENDIDIKAN TINGGI XV KUPANG	Kementerian Pendidikan dan Kebudayaan	SINAR PANCA MEDIKA	06 October 2022	pejabat pengadaan	Purchasing	Tidak	1	Rp 125.000,00	Memproses paket	
2.	<b>EKN-P2210-273679</b> Pengadaan Meubelair Gedung Kantor Lembaga Layanan Pendidikan Tinggi Wilayah XIII	LEMBAGA LAYANAN PENDIDIKAN TINGGI WILAYAH XIII BANDA ACEH	Kementerian Pendidikan dan Kebudayaan	SINAR PANCA MEDIKA	05 October 2022	ppk	Purchasing	Tidak	1	Rp 150.000,00	Paket selesai	

**Gambar 51. Paket - Daftar Paket Baru**

20. Setelah ini bisa dilanjutkan ke proses **e-purchasing**.

#### 4.6 Detail Paket

Untuk melihat detail dari informasi paket, ikuti langkah - langkah berikut;

1. Pilih menu **Paket** lalu pilih **Pre Order**.

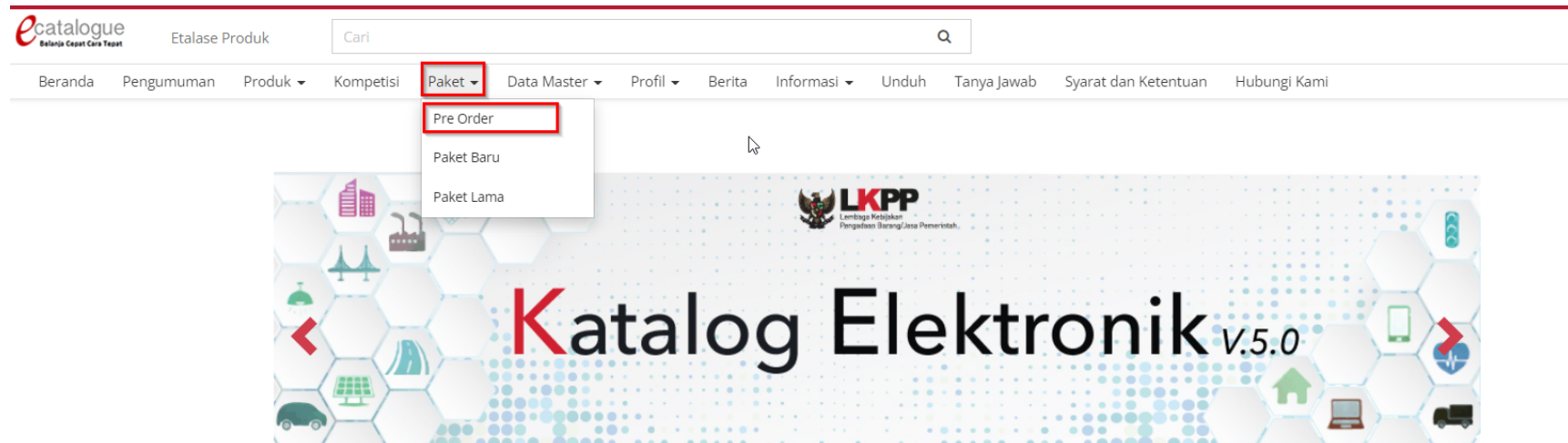

Gambar 52. Halaman Beranda - Klik Paket Baru

2. Pada halaman Daftar *Pre Order*, klik **Aksi - Lihat Paket** pada pengajuan *Pre Order* yang ingin dilihat detail paketnya.

#### Daftar Pre Order

No.	Pemesan	Nama Etalase Produk	Nama Penyedia	Tanggal Pengajuan	Batas Akhir Konfirmasi	Negosiasi	Total Harga	Status	
1.	Rr. Ajeng Kusharyeni Pratiwi	Penyediaan Makanan dan Minuman Pemerintah Daerah Kabupaten Badung	SINAR PANCA MEDIKA	6 Oktober 2022	11 Oktober 2022	Tidak	Rp 25.000,00	MENUNGGU PERSETUJUAN	Aksi
2.	Rr. Ajeng Kusharyeni Pratiwi	Penyediaan Makanan dan Minuman Pemerintah Daerah Kabupaten Badung	SINAR PANCA MEDIKA	6 Oktober 2022	11 Oktober 2022	Tidak	Rp 25.000,00	DITERIMA (Paket Dibuat)	Aksi
3.	Rr. Ajeng Kusharyeni Pratiwi	Penyediaan Makanan dan Minuman Pemerintah Daerah Kabupaten Badung	SINAR PANCA MEDIKA	6 Oktober 2022	11 Oktober 2022	Tidak	Rp 300.000,00	DITERIMA (Paket Dibuat)	Detail Lihat Paket
4.	Rr. Ajeng Kusharyeni Pratiwi	Penyediaan Makanan dan Minuman Pemerintah Daerah Kabupaten Badung	SINAR PANCA MEDIKA	5 Oktober 2022	10 Oktober 2022	Tidak	Rp 150.000,00	DITERIMA (Paket Dibuat)	Aksi

**Gambar 53. Daftar Paket**

### 3. Pada halaman detail paket ini PP dapat mengetahui informasi detail paket seperti:

Beranda > Daftar Paket > Detail Paket

Batas waktu respon paket adalah selama 3 hari kerja. Jika batas waktu jatuh pada hari Sabtu/Minggu, maka batas waktu akan diundur menjadi hari Senin.

[Daftar Paket](#)
[Ubah Paket](#)
[Daftar Produk](#)
[Mulai Proses Paket](#)
[Batalkan Paket](#)

Detail Paket EKN-P2210-273876

1 Inisialisasi — 2 Proses — 3 Pengiriman — 4 Selesai

Informasi Utama	Pemesan & PPK	Penyedia dan Distributor/Reseller/Pelaksana Pekerjaan/Pengirim Barang	Sumber Dana	Diskusi
<b>Etalase Produk</b>		Penyediaan Makanan dan Minuman Pemerintah Daerah Kabupaten Badung		
<b>ID Paket</b>		EKN-P2210-273876		
<b>ID RUP</b>		30069813		
<b>Produk Wilayah</b>		Kabupaten Badung		
<b>Nama Paket</b>		Pengadaan Jasa Langganan Internet 500 mbps (Jalur 2)		
<b>Pagu Anggaran</b>		Rp 360.000.000,00		
<b>Instansi</b>		Kementerian Pendidikan dan Kebudayaan		

Status

<b>Status</b>	Memproses paket
<b>Batas waktu respon paket</b>	3 November 2022 10:47:24
<b>Posisi Paket</b>	pejabat pengadaan

[Riwayat Paket](#)

<b>Total Produk</b>	1
<b>Jumlah Produk yang sudah lengkap diterima (berdasarkan penyelesaian)</b>	0

**Gambar 54. Halaman Detail Paket**

- **Informasi Utama** paket yang menampilkan informasi detail paket;

Informasi Utama	Pemesan & PPK	Penyedia dan Distributor/Reseller/Pelaksana Pekerjaan/Pengirim Barang	Sumber Dana	Diskusi
Etalase Produk		Bibit Tanaman Provinsi Bali		
ID Paket		BTR-P2208-272733		
ID RUP		30069813		
Nama Paket		Pengadaan Jasa Langganan Internet 500 mbps (Jalur 2)		
Pagu Anggaran		Rp 360.000.000,00		
Instansi		Kementerian Pendidikan dan Kebudayaan		
Satuan Kerja		UNIVERSITAS SILIWANGI		
NPWP Satuan Kerja		000504340405000		
Alamat Satuan Kerja		Jln. Pelita Cipatuguran Kel,Palabuhan Ratu 43364 Palabuhan Ratu-Kab. Sukabumi - Provinsi Sumatera Utara - Sumatera Utara		
Alamat Pengiriman		Jln. Pelita Cipatuguran Kel,Palabuhan Ratu 43364 Palabuhan Ratu-Kab. Sukabumi - Provinsi Sumatera Utara - Sumatera Utara		
Tanggal Dibuat		22 August 2022		
Tanggal Diubah		22 August 2022		
Tahun Anggaran		2022		
Total Produk		1		
Total Harga		Rp 200.100.001,00		

**Gambar 55. Halaman Informasi Utama**

- **Pemesan & PPK** menampilkan detail identitas dari pemesan dan PPK terkait paket tersebut;

Informasi Utama	<b>Pemesan &amp; PPK</b>	Penyedia dan Distributor/Reseller/Pelaksana Pekerjaan/Pengirim Barang	Sumber Dana	Diskusi
PP/Pemesan				
<b>Nama</b>	Anwar Syam, SE., M.Ak (ANWARSYAM_PP)			
<b>Jabatan</b>	Pejabat Pengadaan			
<b>NIP</b>	198406212010011009			
<b>Email</b>	blueskyrentcar2019@gmail.com			
<b>No. Telp</b>	081111111111			
<b>No. Sertifikat PBJ</b>				
PPK/Pembeli				
<b>Nama</b>	Drs. Kastolani, M.Ag (kastolani.ppk)			
<b>Jabatan</b>	Wakil Rektor Bidang Administrasi Umum, Perencanaan dan Keuangan			
<b>NIP</b>	196906121994031003			
<b>Email</b>	ulp@iainsalatiga.ac.id			
<b>No. Telp</b>	085866444461			
<b>No. Sertifikat PBJ</b>	091491099939924			

**Gambar 56. Pemesan & PPK**



- **Penyedia & Distributor/Reseller/Pelaksana Pekerjaan/Pengirim Barang** menampilkan detail identitas dari penyedia dan distributor terkait paket yg dibuat;

Informasi Utama	Pemesan & PPK	Penyedia dan Distributor/Reseller/Pelaksana Pekerjaan/Pengirim Barang	Sumber Dana	Diskusi
Penyedia				
Nama	PT. Signify Commercial Indonesia			
NPWP	010017564092000			
Alamat	Jl.Buncit Raya Kav 99, Gedung Philips			
Situs Web	www.signify.com/global			
Email	signify_lkpp@yahoo.com			
No. Telp	02180860400			
Fax	0217940050			
Distributor belum ditambahkan.				

**Gambar 57. Penyedia dan Distributor/Reseller/Pelaksana Pekerjaan/Pengirim Barang**

- **Sumber Dana** menampilkan detail data sumber dana yang digunakan untuk paket tersebut.

Informasi Utama	Pemesan & PPK	Penyedia dan Distributor/Reseller/Pelaksana Pekerjaan/Pengirim Barang	Sumber Dana	Diskusi		
<table border="1"> <tr> <td>Sumber Anggaran APBD</td> <td>Kode Anggaran 123</td> </tr> </table>					Sumber Anggaran APBD	Kode Anggaran 123
Sumber Anggaran APBD	Kode Anggaran 123					

**Gambar 58. Sumber Dana**

- **Diskusi** untuk melakukan diskusi atau pembahasan terkait paket. PP dapat melakukan diskusi dengan PPK, Penyedia dan Distributor.

Informasi Utama Pemesan & PPK Penyedia dan Distributor/Reseller/Pelaksana Pekerjaan/Pengirim Barang Sumber Dana **Diskusi**

---

Apa yang ingin anda tanyakan mengenai produk ini?

**Gambar 59. Diskusi**

#### 4. PP tidak dapat mengubah maupun memproses paket apabila penyedia berstatus **daftar hitam**.

Beranda > Daftar Paket > Detail Paket

Daftar Paket Daftar Produk Batalkan Paket

Detail Paket EKN-P2210-273675

1 Inisialisasi 2 Proses 3 Pengiriman 4 Selesai

Informasi Utama	Pemesan & PPK	Penyedia dan Distributor/Reseller/Pelaksana Pekerjaan/Pengirim Barang	Sumber Dana	Diskusi
<b>Etalase Produk</b>	Penyediaan Makanan dan Minuman Pemerintah Daerah Kabupaten Badung			
<b>ID Paket</b>	EKN-P2210-273675			
<b>ID RUP</b>	30084552			
<b>Produk Wilayah</b>	-			
<b>Nama Paket</b>	Pengadaan Mesin Foto Copy			
<b>Pagu Anggaran</b>	Rp 135.000.000,00			
<b>Instansi</b>	Kementerian Pendidikan dan Kebudayaan			
<b>Satuan Kerja</b>	LEMBAGA LAYANAN PENDIDIKAN TINGGI XV KUPANG			
<b>NPWP Satuan Kerja</b>	11111111111111			

Status	
<b>Status</b>	Draft
<b>Posisi Paket</b>	pejabat pengadaan
<a href="#">Riwayat Paket</a>	

  

<b>Total Produk</b>	0
<b>Jumlah Produk yang sudah lengkap diterima (berdasarkan penyelesaian penerimaan produk)</b>	0

Gambar 60. Ubah Paket - Daftar Hitam

## 5. Mengakhiri Aplikasi

Klik menu nama pengguna pada pojok kanan atas, lalu pilih **Logout** untuk mengakhiri aplikasi.

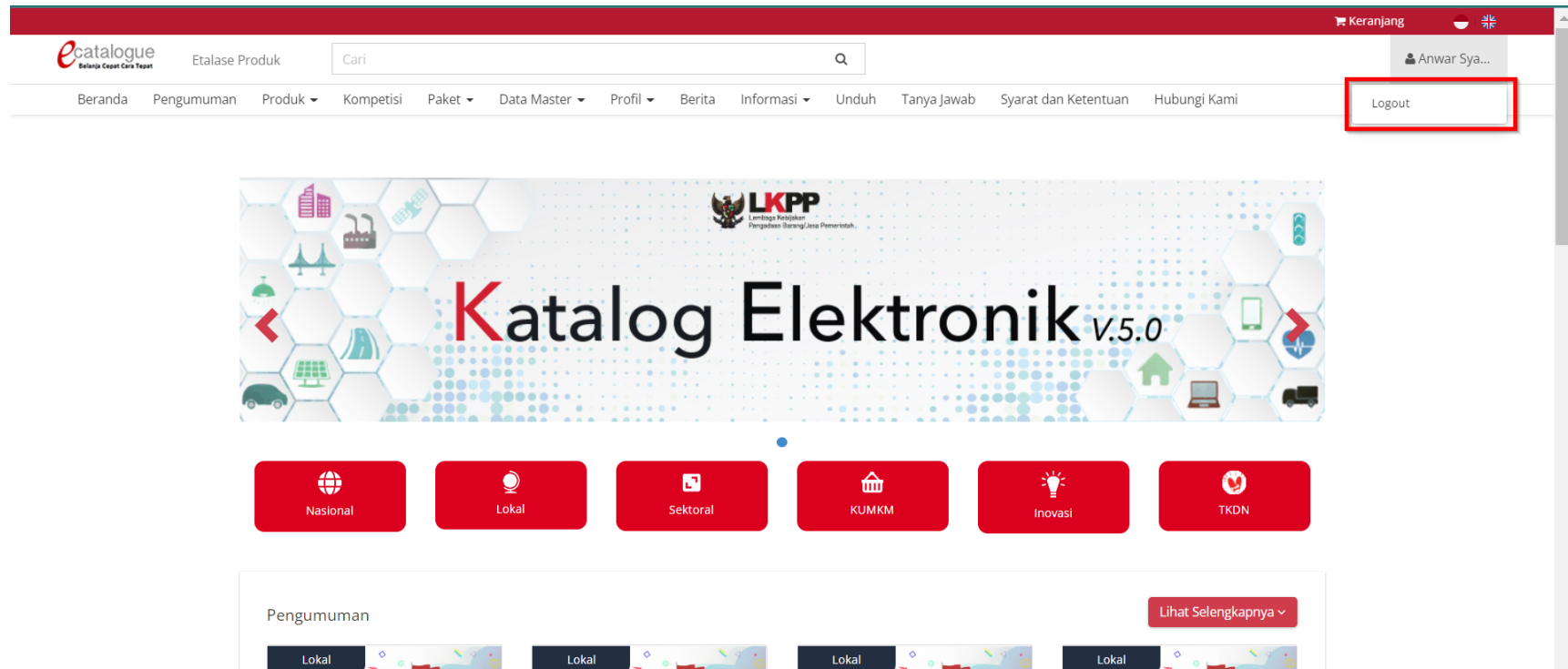

Gambar 61. Halaman Beranda Katalog Elektronik, menu untuk mengakhiri aplikasi

## **6. Penutup**

Petunjuk pengoperasian ini dibuat sesuai dengan versi Katalog Elektronik produk barang/jasa Pemerintah tertentu. Untuk meningkatkan pelayanan, Katalog Elektronik produk barang/jasa Pemerintah diperbarui pada waktu tertentu sehingga petunjuk pengoperasian ini pada beberapa bagian, tidak lagi sesuai dengan versi Katalog Elektronik produk barang/jasa Pemerintah yang sedang digunakan. Jika Anda mendapatkan kesulitan dalam pengoperasian Katalog Elektronik produk barang/jasa Pemerintah, silakan menghubungi *Communication Center* LKPP di nomor 144 atau melalui *LPSE Support*.